

上海汉钟精机股份有限公司（枫泾厂）

上海市金山区枫泾镇亭枫公路8289号

Shanghai Hanbell Precise Machinery CO.,Ltd.

Add: No.8289, Tingfeng Road, Fengjing Town, Jinshan District, Shanghai

Tel: 021-57350280

Fax: 021-31106889/57352004

上海汉钟精机股份有限公司（兴塔厂）

上海市金山区枫泾镇建贡路108号

Shanghai Hanbell Precise Machinery CO.,Ltd.

Add: No.108, Jiagong Road, Fengjing Area, Jinshan District, Shanghai

TEL: 021-57350280

FAX: 021-31106805

www.hanbell.com.cn



股票代码:002158

品质典范 Quality Paradigm

节能 | 高效 | 安全

AY系列 无油螺杆式空气压缩机

台湾汉钟精机股份有限公司（桃园厂）

桃园市观音区工业三路五号

Add: No.5, Gongye Tihuan Road, Ganyuan District, Taoyuan City

TEL: 03-49350280, 03-2590886

台湾汉钟精机股份有限公司（台中厂）

台中市南屯区精科路10号

Add: 10 Jingke Road, Nantun District, Taichung City

TEL: 04-2590886, 04-2590886

越南海尔梅斯机械责任有限公司

HERMES VIETNAM MACHINERY COMPANY, LTD.

Add: BLOCK 28-30-32, 11 STREET, TAN DUC INDUSTRIAL PARK, HUU THANH COMMUNE, DUC HOA DISTRICT, LONG AN PROVINCE, VIET NAM.

Tel: (+84-0272) 3769688

Fax: (+84-0272) 3769690

韩国汉钟精机株式会社

Hanbell Precise Machinery Korea Co.,Ltd

韩国忠清南道天安市西北区2工业园区2路112号1层

Add: 1 / F, No. 112, Road 2, Industrial Park 2, North District, Cheonan City, South Chuncheong Province, South Korea

Tel: +82-41-5625888

Fax: +82-41-5625887

上海汉钟精机有限公司对产品不断改进，保留设计变更权，如有变更，恕不另行通知。

关爱 · 敬业 · 诚信 · 创新 · 卓越



版本号SHB-AY-C-23-A

成就非凡, Extraordinary Achievement

www.hanbell.com.cn

汉钟

“品质、环境、安全政策”

- 品质挂帅，物超所值
- 顾客满意，安全高效
- 节能减排，生态环境
- 遵纪守法，不断改善



目录

CATALOG

- 01 汉钟精机简介
- 02 资质荣誉
- 03 无油螺杆机体
- 05 AY系列无油螺杆机组设计特点
- 06 AY系列无油螺杆机组技术参数表
- 09 系统流程图
- 10 应用领域
- 11 销售 服务网络



汉钟·上海

汉钟致力建立中国自主高精密技术产线。

汉钟拥有专业的设计研发人才，能够不断创造新的产品服务业界，训练有素的生产团队，可以及时满足客户提出的相关规格要求，具有多年经验的售后服务人员，为客户提供优质服务。

高精密设备、自动仓储、AGV、与智能物流等客户高效的物流管理，加上品质、环境安全管理系统的有效运行，保证了汉钟“品质挂帅、物超所值”的方针承诺，汉钟系列产品每年都以高成长率创造着令人惊奇的一页，秉持诚信、创新、卓越的经营理念，上海汉钟将立足中国，放眼世界，不断提供优质的系列产品与服务，深耕流体机械行业。

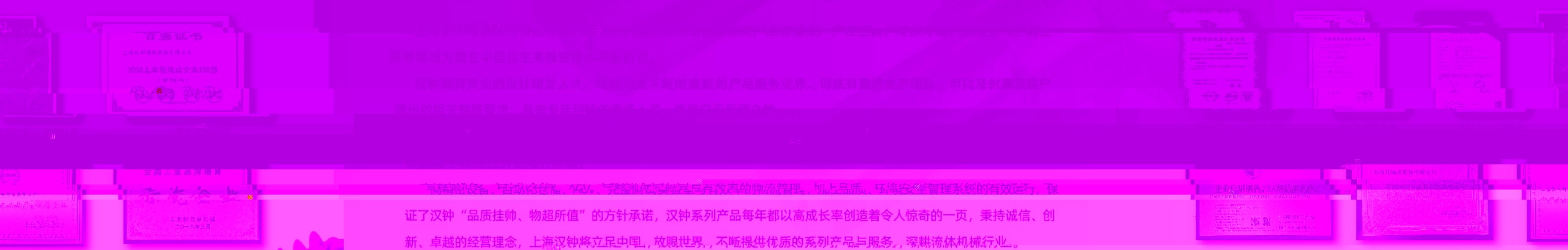

国家机械工业质量诚信企业 全国工业品牌培育示范企业 企业信用评价AAA级信用企业 上海 中国制造业创造价值100强



主要设备:

无油螺杆机体

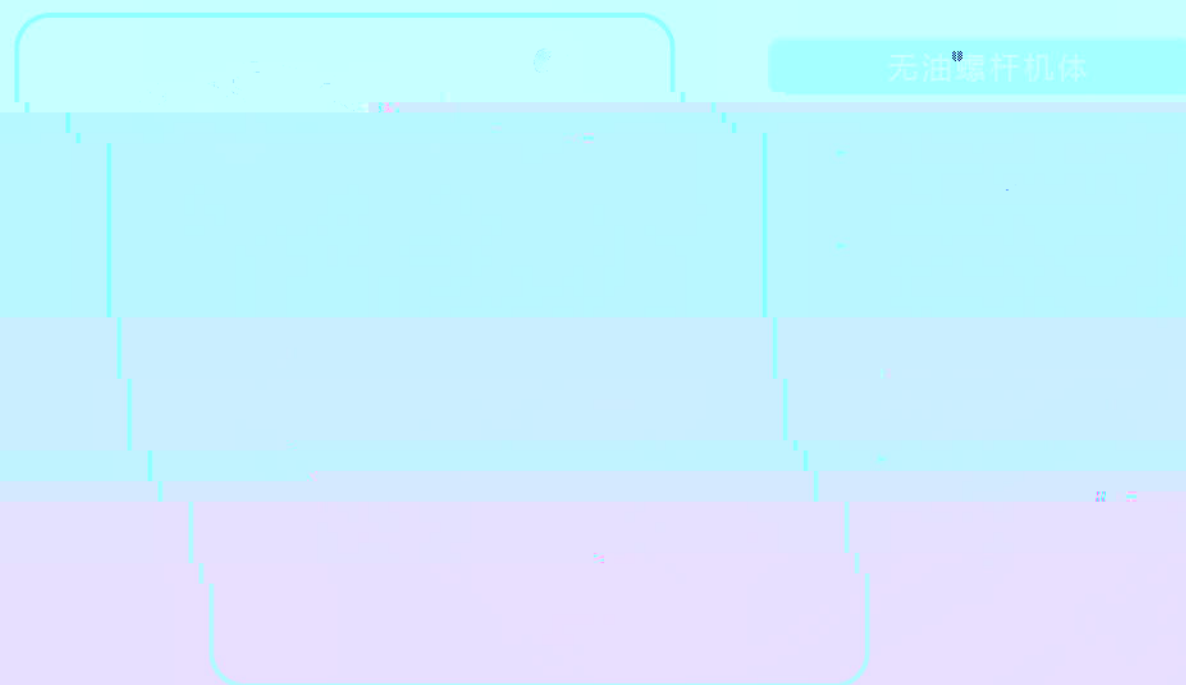

无油螺杆式空气压缩机，经入册用，为空气又高温、高压的压缩，独特设计独特、易于不同规格的匹配，操作、维护简单；专业的轴封设计确保了压缩空气的绝对无油。

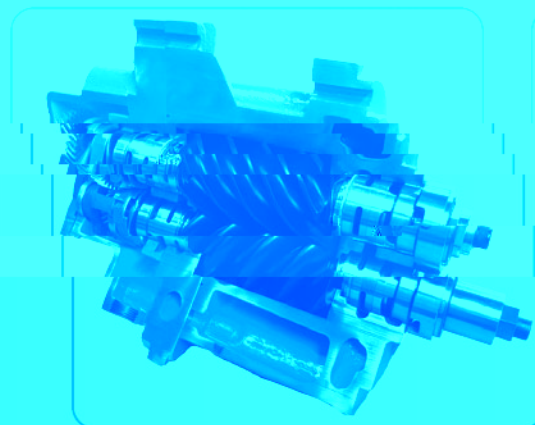

仓储设备:

先进的AS/R5自动仓储系统，LGV与RGV自动供料系统，及时精准弹性生产系统，用系统极致的效率来应客户。



AY系列无油螺杆机组设计特点

1 永磁变频电机



► 电机采用稀土钕铁硼永磁材料励磁，防护等级IP55，绝缘等级F级，配合变频器供电，具有启动力矩大，调速范围广，结构紧凑、体积小、重量轻，噪音低，功率因素及效率高等特点。

4 矢量变频器

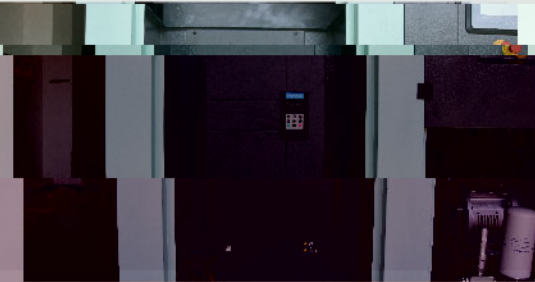

► 配置品牌变频器，特殊的散热设计，防止模块高温影响设备跳机；标配电气防尘滤网，电路表面特殊涂层处理，实现防尘、防晒效果，保证机组稳定运行。

7 高效率油泵

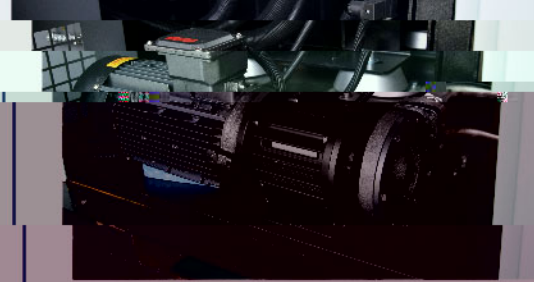

► 全系列标配独立润滑油泵，保持系统润滑油压在规定范围内稳定运行；更是在变频至低频情况下，同样能保证系统用油，能更好地匹配变频系列机组。

8 高效冷却器

► 高效冷却系统，配置不锈钢管翅片冷却器，美观、可靠性及冷却效率高。

5 油雾回收系统

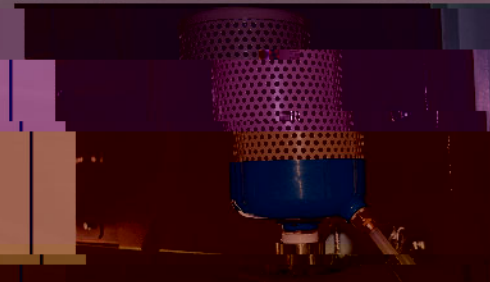

► 配置油雾回收系统，有效回收齿轮箱油雾蒸汽。

2 迷宫式进气消音系统

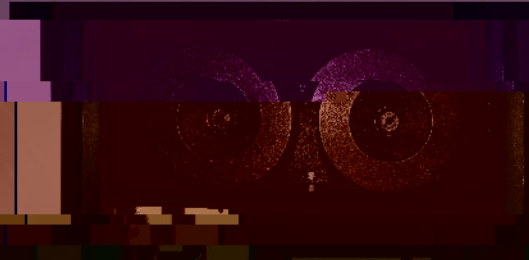

► 独特的进气结构，通过特殊设计的空滤进气通道，可以有效降低压缩机供油通过进气阀加卸载时的噪音，将噪音阻隔在系统内，保障其它部件的使用寿命。

6 定制控制器

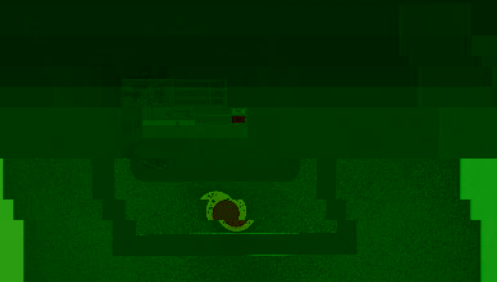

► 汉钟无油螺杆机组控制器，标配汉钟云端服务系统，方便直观了解设备运行状况，轻松实现数据查询、统计等功能。

9 气水分离器

► 气水分离器采用全新设计，永久免维护，有效分离一级机后压缩的高温空气冷凝水，防止冷凝水进入二级机体，保证及延长二级机体的使用寿命。

► 汉钟自主设计专用进气阀，采用进口膜片，开启灵敏，全开压力小，该进气阀集合加载、泄放功能。

AY系列无油螺杆机组

AY系列无油螺杆机组技术参数表

主要参数：

额定功率：55~425kW

容积流量：0.3~63.8m³/min (0.8MPa)

工作压力：0.8/1.0MPa

空气质量：TUV Class 0



型号 (Model)	电机功率 (kW)	排气压力 (bar)	容积流量 (m³/min)	出口尺寸 (inch)	机组净重 (kg)	外形尺寸 (L*W*H)mm
AY-55A/W-D(-AM)	55	1.0	7.3	DN65	2600	3000*1600*1700
AY-75A/W-D(-AM)	75	1.0	10.5	DN65	2650	3000*1600*1700
AY-90A/W-D(-AM)	90	0.8	15.1	DN65	2680	3000*1600*1700
AY-110A/W-D(-AM)	110	1.0	18.4	DN80	3380	3750*1700*2000
AY-132A/W-D(-AM)	132	1.0	20.9	DN80	3500	3750*1700*2000
AY-160A/W-D(-AM)	160	0.8	27.1	DN100	5250	4300*2080*2100 风冷 3800*2080*2100 水冷
AY-200A/W-D(-AM)	200	0.8	34.5	DN100	5400	4300*2080*2100 风冷 3800*2080*2100 水冷
AY-250W-D(-AM)	250	1.0	38.9	DN100	6000	4200*2350*2100
AY-280W-D(-AM)	280	0.8	45.2	DN100	6350	4200*2350*2100
AY-315W-D(-F)	315	0.8	47.8	DN125	8850	4400*2400*2350
AY-355W-D(-F)	355	1.0	50.4	DN125	9150	4550*2400*2350
AY-400W-D(-F)	400	0.8	58.4	DN125	9300	4550*2400*2350
AY-425W-D(-F)	425	0.8	63.8	DN125	9750	4550*2400*2350

开启绿色工业新时代

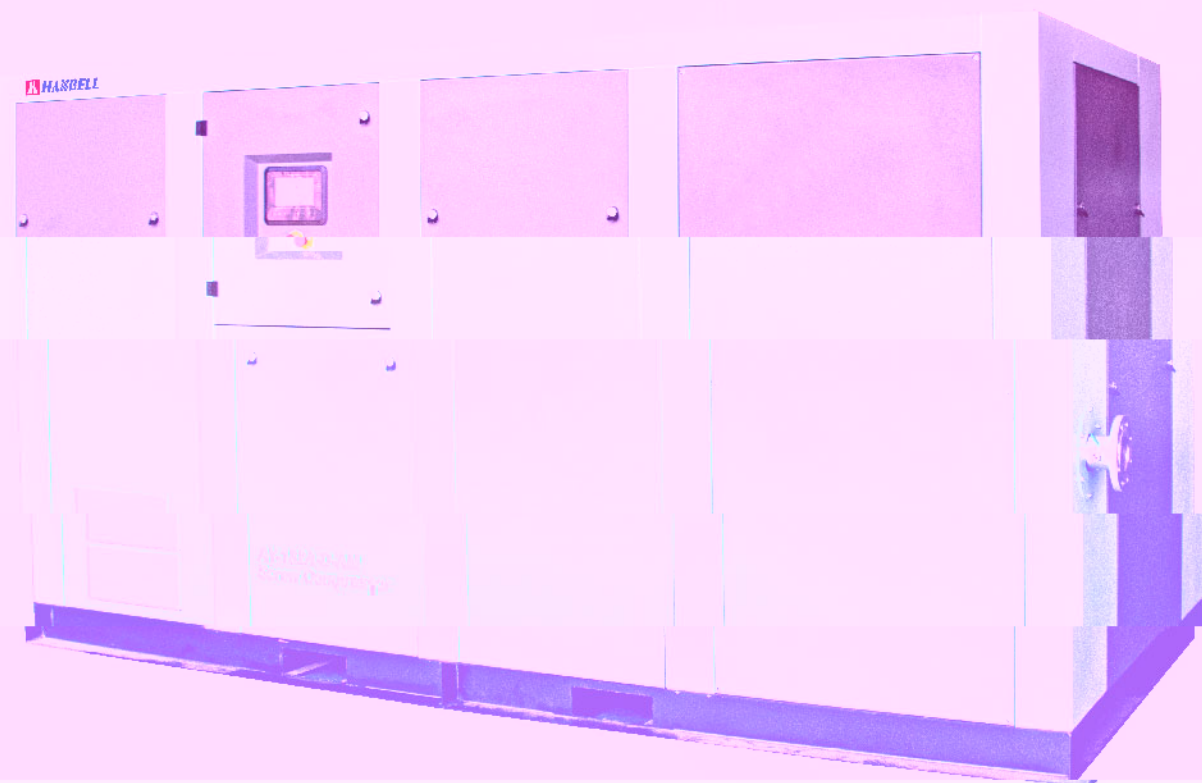

1. 以上技术参数依据ISO1217, 吸气温度: 20°C;相对湿度: 60%;吸气压力: 0.1MPa.
2. 以上除电网电源380V/50Hz外, 其他需求请洽汉钟销售人员.
3. 若有特殊需求或非标定制, 请洽汉钟销售人员.
4. 本公司持有所有规范之设计修改权利, 最终参数以实际为准.

系统流程图

应用领域

汉贝尔是一家专业从事为数不多的拥有无油螺杆压缩机、拥有核心技术的专业研发、制造厂家，拥有 ISO9001 国际质量管理体系认证证书，多次荣获诚信合作伙伴、共创双赢、追求卓越、永续经营的经营理念，为用户提供高品质的压缩空气。

我们掌握核心技术，旨在提供给您高品质压缩空气。

ISO8573					
压缩空气品质等级	粉尘(固体颗粒)			水(气态水)	油
	每立方米压缩空气的颗粒数			露点 _露 °C(含水量 _水 /m ³)	油量 _油 µm/m ³ (ppm)
	0.1 < d < 0.5µm	0.5 < d < 1.0µm	1.0 < d < 5.0µm		
0	由需求方或者供应商设定,高于一级标准的要求				
1	≤20,000	≤400	≤10	≤-70(0.033)	≤100(0.0083)
2	≤400,000	≤6,000	≤100	≤-40(0.117)	≤0.1(0.083)
3	-	≤90,000	≤1,000	≤-20(0.88)	≤1(0.83)
4	-	-	≤10,000	≤3(5.953)	≤5(4.15)
5	-	-	≤100,000	≤7(7.732)	-
6	≤5mg/m ³			≤10(9.356)	-



制药、生物工程：



食品和饮料行业：



化工行业：

压缩空气通常与产品或者包装直接接触，无油压缩空气通过高温压缩为生产食品和饮料的厂商避免污染的风险，在包装、填充过程中对于某些产品的要求，零等级无油空气是必不可少，我们零等级压缩空气投入可避免产品安全的问题。

压缩空气的品质对于化工生产行业是第一要素，安全管理，设备故障，未知的化学反应，无油压缩空气是必不可少，我们零等级压缩空气投入可避免产品安全的问题。

压缩空气的品质对于化工生产行业是第一要素，安全管理，设备故障，未知的化学反应，无油压缩空气是必不可少，我们零等级压缩空气投入可避免产品安全的问题。

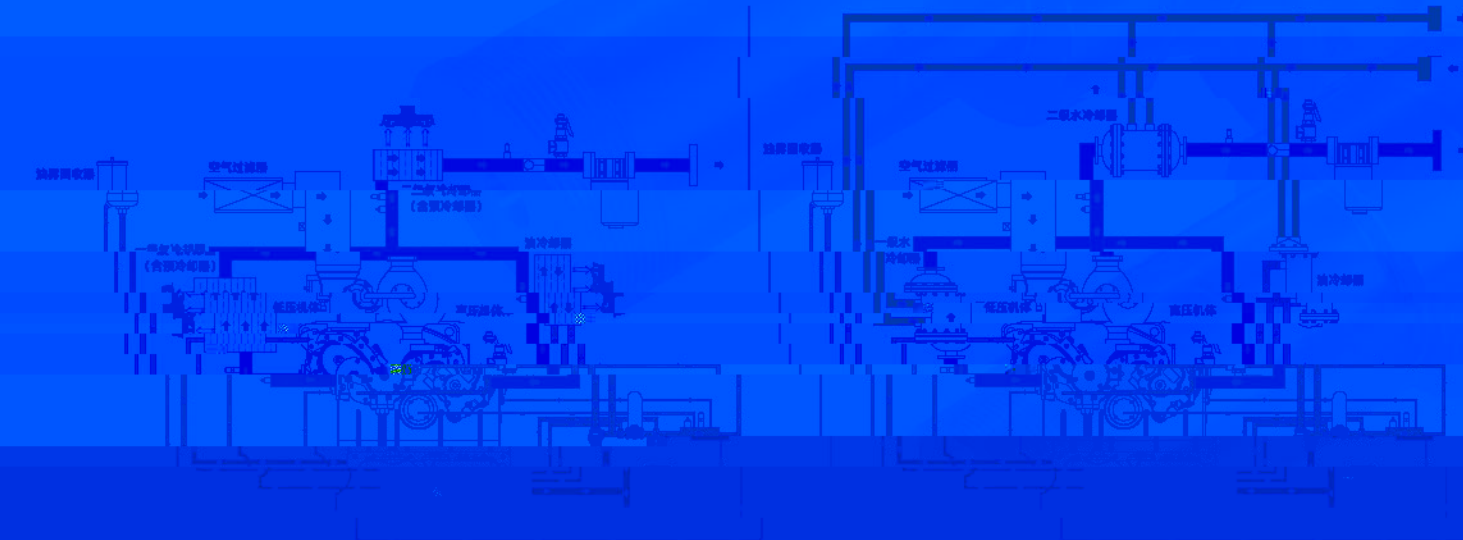

高品质喷涂行业：



纺织行业：



电力行业：

